

# Phase 5 : montage de la portière droite (1)

Dans ce numéro, vous commencerez l'assemblage de la première portière en installant la poignée, la serrure et le rétroviseur.

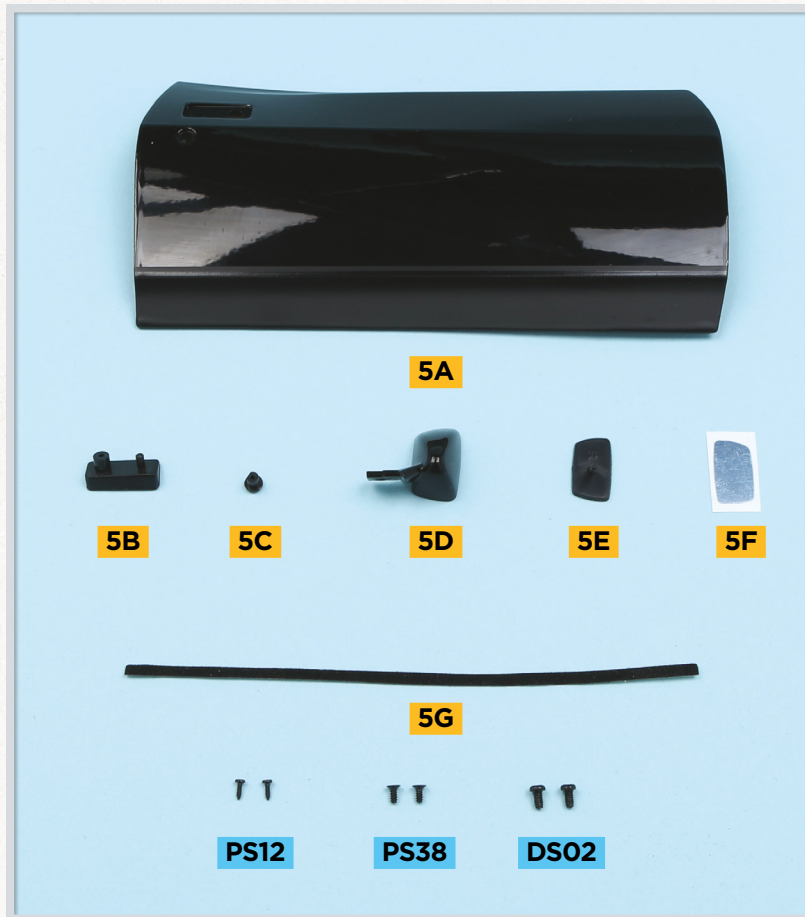

## Liste des pièces :

- 5A** Caisson de la portière droite
- 5B** Poignée de portière
- 5C** Serrure de portière
- 5D** Logement du miroir de rétroviseur
- 5E** Support du miroir de rétroviseur
- 5F** Autocollant réfléchissant du rétroviseur
- 5G** Lèche-vitre
- PS12** Deux\* vis PB de 1,2 × 4,0 mm
- PS38** Deux\* vis PB de 1,8 × 4,0 mm
- DS02** Deux\* vis PM de 2,3 × 4,0 mm

\* Y compris pièce de rechange

PB = tête ronde pour plastique

PM = tête ronde pour métal

## Zone du montage



## Phase 5 : montage de la portière droite (1)

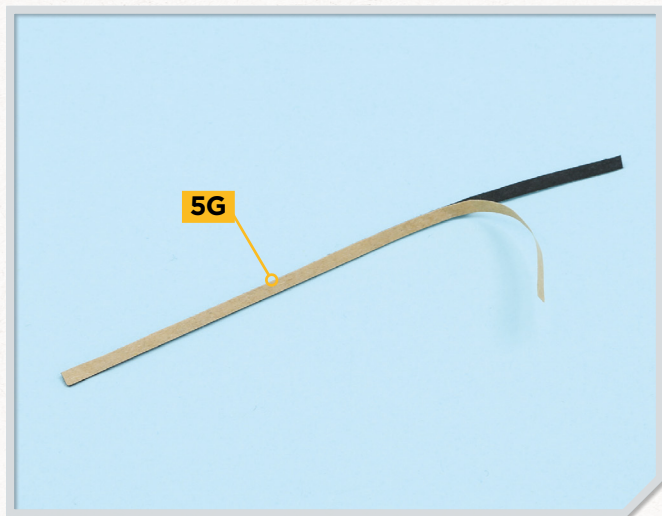

### ÉTAPE 1

Prenez le lèche-vitre **5G** et retirez le film protecteur situé au dos.

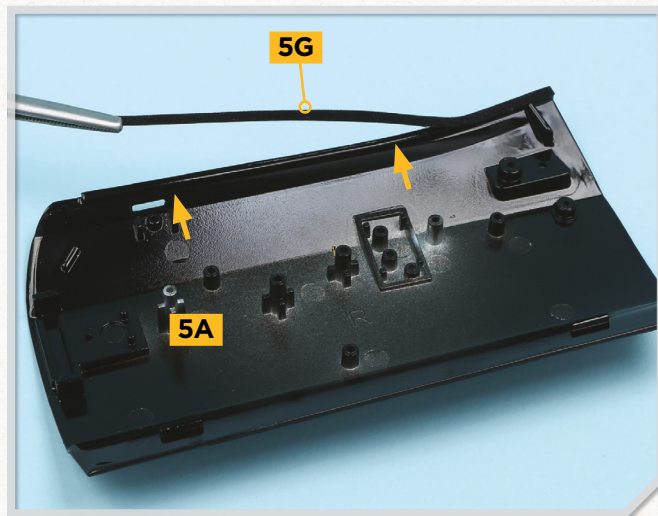

### ÉTAPE 2

En alignant le haut du lèche-vitre **5G** sur le bord supérieur intérieur du caisson de la portière droite **5A**, appliquez le lèche-vitre **5G** sur le caisson de la portière droite **5A**, comme indiqué par les flèches. Coupez l'excédent du lèche-vitre **5G** dépassant de l'extrémité du caisson de la portière droite **5A**.

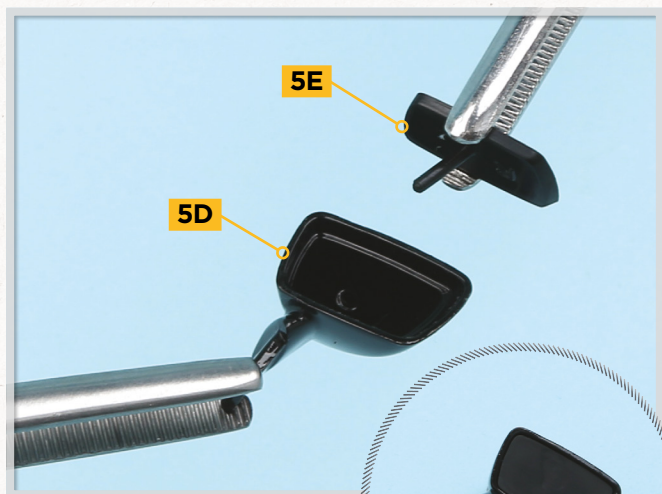

### ÉTAPE 3

Prenez les deux parties du rétroviseur **5D** et **5E**. Assemblez-les de façon que l'ergot situé au dos du support du miroir de rétroviseur **5E** s'insère dans l'embase du logement du miroir de rétroviseur **5D** et que les bords du support du miroir de rétroviseur **5E** s'encastrent dans le logement du miroir de rétroviseur **5D**. Si nécessaire, utilisez une lime pointue ou un outil similaire pour agrandir légèrement le trou l'ergot du logement du miroir de rétroviseur **5D**. Il s'agit d'un assemblage par emboîtement.

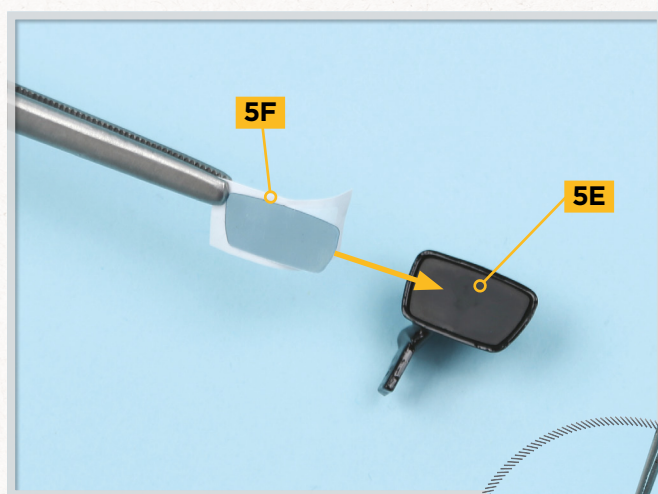

### ÉTAPE 4

Prenez l'autocollant réfléchissant du rétroviseur **5F** et décollez-le de son support protecteur. Collez-le en place sur le support du miroir de rétroviseur **5E**. Notez que l'autocollant réfléchissant du rétroviseur **5F** est recouvert d'un film protecteur. Vous pouvez le retirer (voir encadré) ou le laisser en place jusqu'à plus tard pour éviter d'endommager la surface du miroir.

## ÉTAPE 5

Prenez le caisson de la portière droite **5A** et repérez la fente d'insertion du rétroviseur : la patte du logement du miroir de rétroviseur **5D** doit s'insérer dans la fente située sur le haut du caisson de la portière droite **5A**.

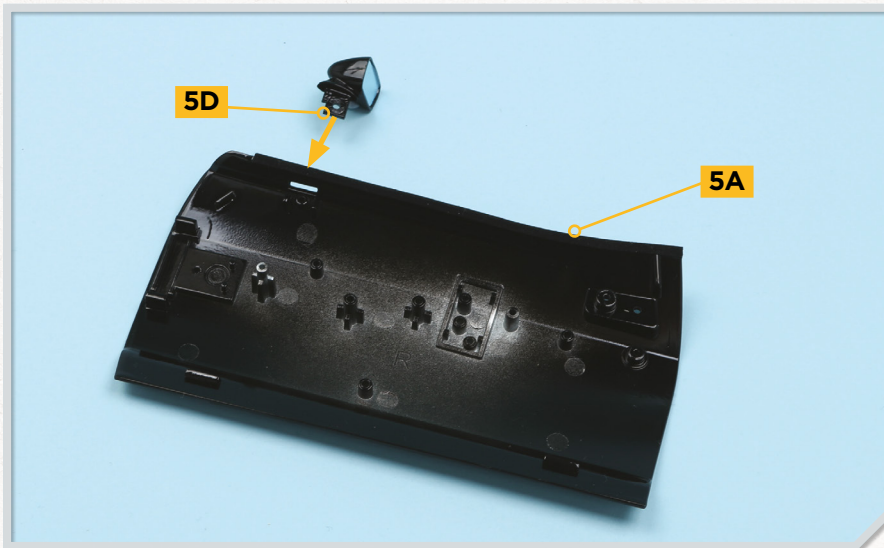

## ÉTAPE 6

Fixez le logement du miroir de rétroviseur **5D** en place à l'aide d'une vis **DS02**. L'encadré ci-dessous montre le rétroviseur en position, vu de l'extérieur de la portière.

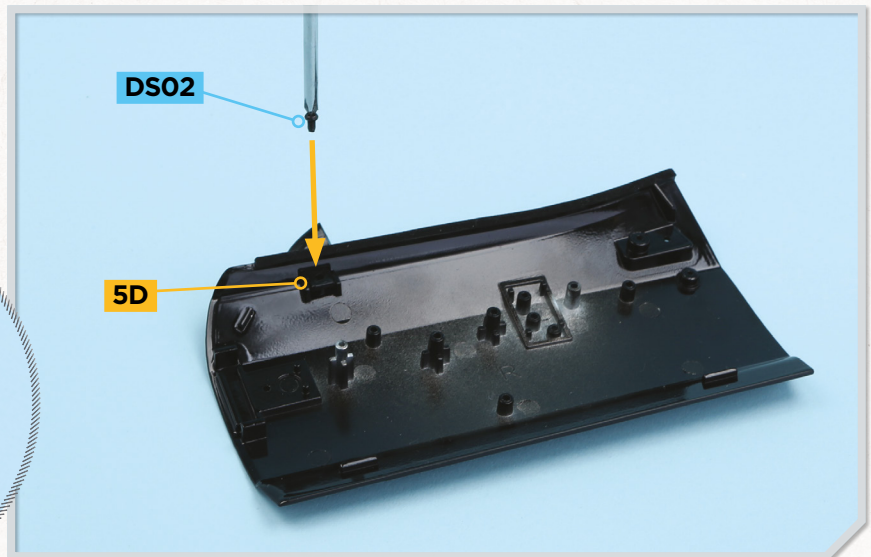

## ÉTAPE 7

Prenez la serrure de portière **5C** et insérez-la dans le grand orifice isolé du caisson de la portière droite **5A**. Notez que l'un des côtés de la serrure de portière **5C** est plat et doit être orienté vers le côté du caisson de la portière droite **5A** (vers la droite sur la photographie). Depuis l'intérieur, fixez-la en place à l'aide d'une vis **PS12**.

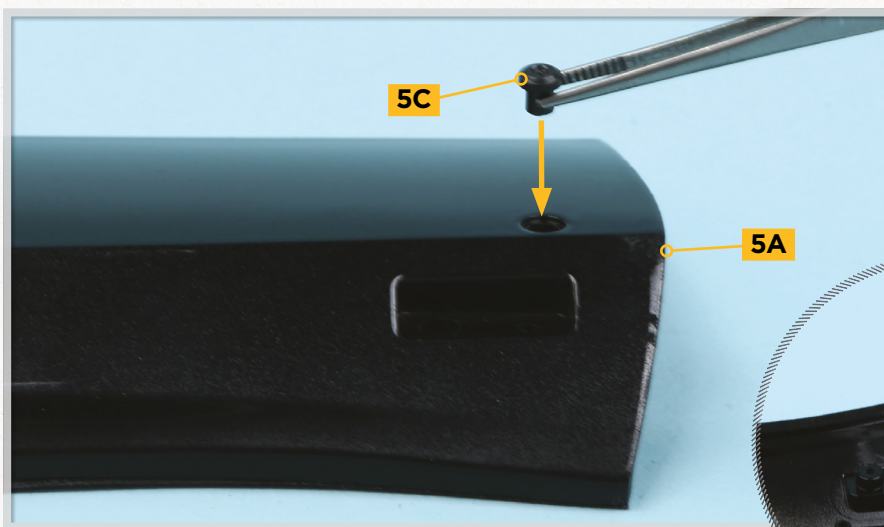

## Phase 5 : montage de la portière droite (1)

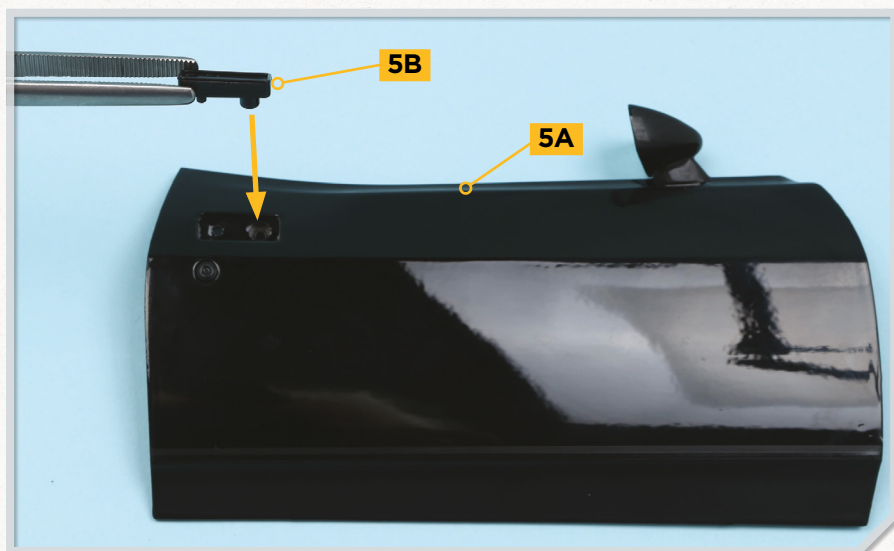

### ÉTAPE 8

Repérez l'encoche du logement de la poignée de portière **5B**. La douille de vis de la poignée de portière **5B** s'insère dans le large orifice du caisson de la portière droite **5A** (voir flèche) et le petit ergot de la poignée de portière **5B** s'insère dans le plus petit orifice.

### ÉTAPE 9

Retournez le caisson de la portière droite **5A** et fixez la poignée de portière **5B** à l'aide d'une vis **PS38**.



### ASSEMBLAGE TERMINÉ

Le rétroviseur, la poignée et la serrure sont maintenant fixés sur la portière droite.

# Phase 6 : montage de la portière droite (2)

Dans ce numéro, vous continuerez le travail sur la portière droite, en installant la vitre et le mécanisme de lève-vitre.

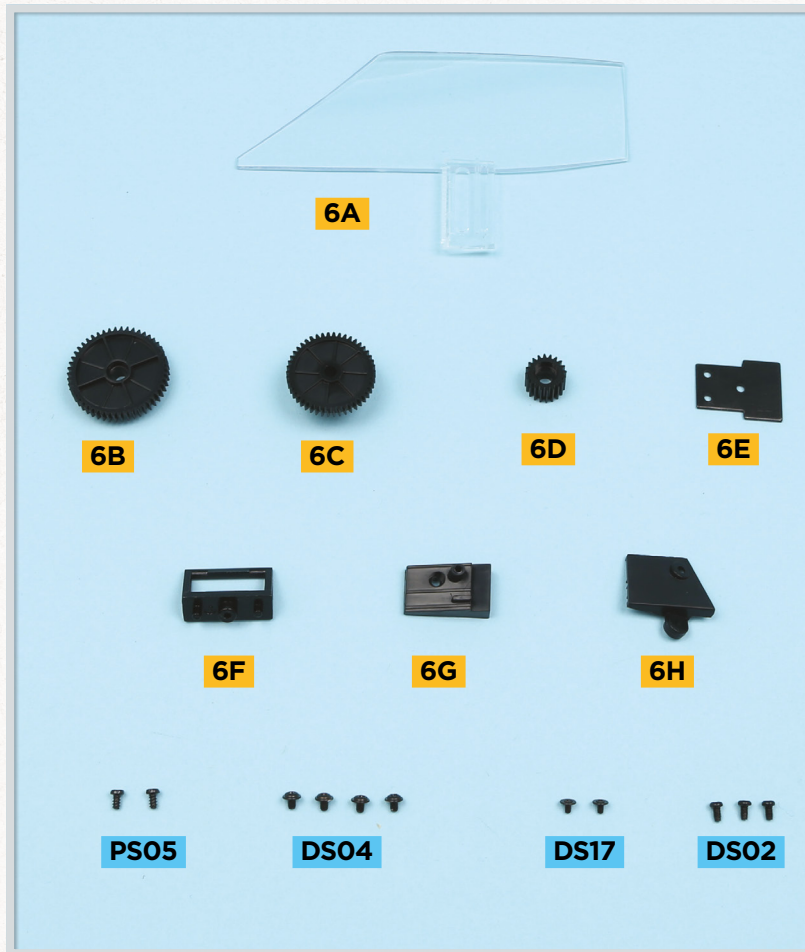

## Liste des pièces :

- 6A** Vitre de la portière droite
- 6B** Grand engrenage
- 6C** Engrenage moyen
- 6D** Petit engrenage
- 6E** Plaque de ressort de charnière
- 6F** Charnière de portière
- 6G** Plaque de coulisse de vitre 1
- 6H** Plaque de coulisse de vitre 2
- PS05** Deux\* vis PB 2,3 x 4,0 mm
- DS04** Quatre\* vis PWM 2,3 x 3,0 mm
- DS17** Deux\* vis PWM 1,8 x 3,0 mm
- DS02** Trois\* vis PM 2,3 x 4,0 mm

\* Y compris pièce de rechange

PB = tête ronde pour plastique

PM = tête ronde pour métal

PWM = tête à collerette pour métal

## Zone du montage



## Phase 6 : montage de la portière droite (2)

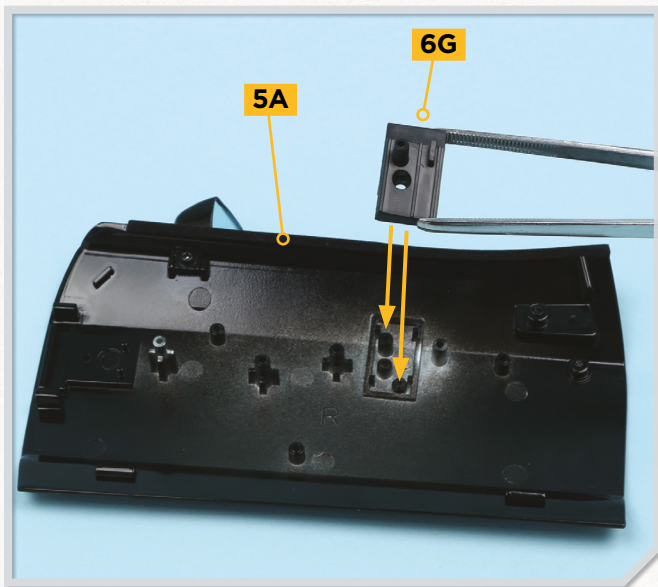

### ÉTAPE 1

Insérez la plaque de coulisse de vitre 1 **6G** à l'intérieur du caisson de la portière droite **5A** : les ergots situés à l'arrière de la plaque de coulisse de vitre 1 **6G** s'insèrent dans les orifices des ergots du caisson de la portière droite **5A** (voir flèches). La douille de vis du caisson de la portière droite **5A** s'insère dans l'orifice de la plaque de coulisse de vitre 1 **6G**.

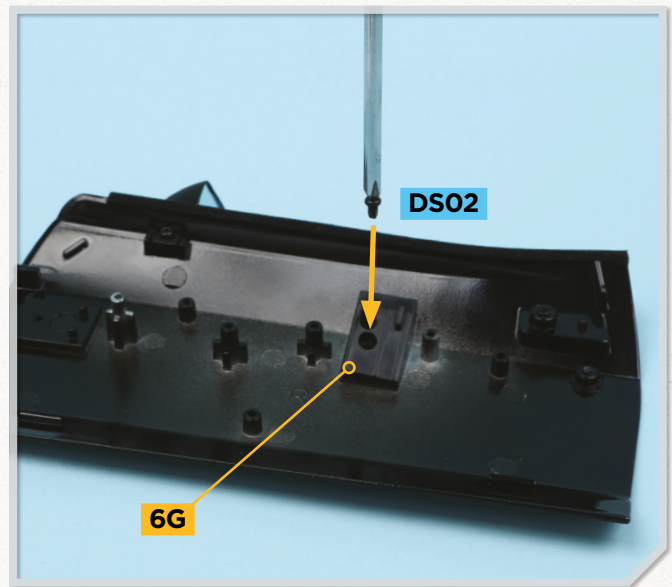

### ÉTAPE 2

Fixez la plaque de coulisse de vitre 1 **6G** en position à l'aide d'une vis **DS02**.

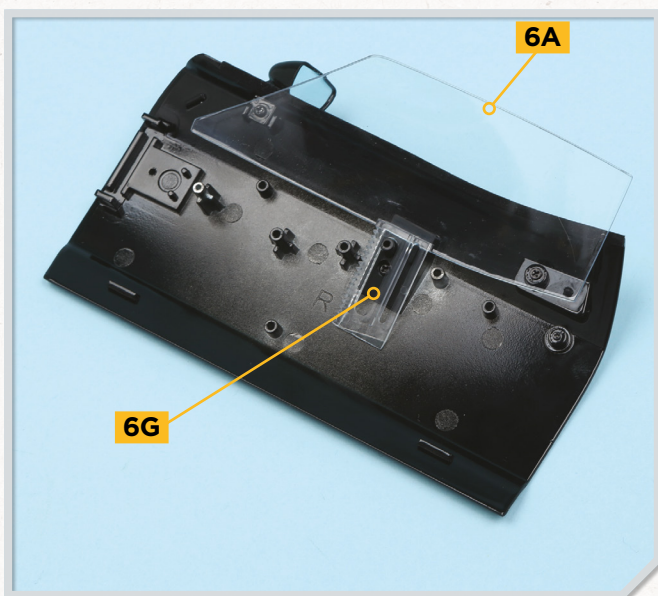

### ÉTAPE 3

Prenez la vitre de la portière droite **6A** et engagez la fente la plus large de sa patte dans la douille de vis proéminente de la plaque de coulisse de vitre 1 **6G**. Simultanément, la fente plus étroite de la vitre de la portière droite **6A** vient se positionner autour d'un ergot de la plaque de coulisse de vitre 1 **6G**.

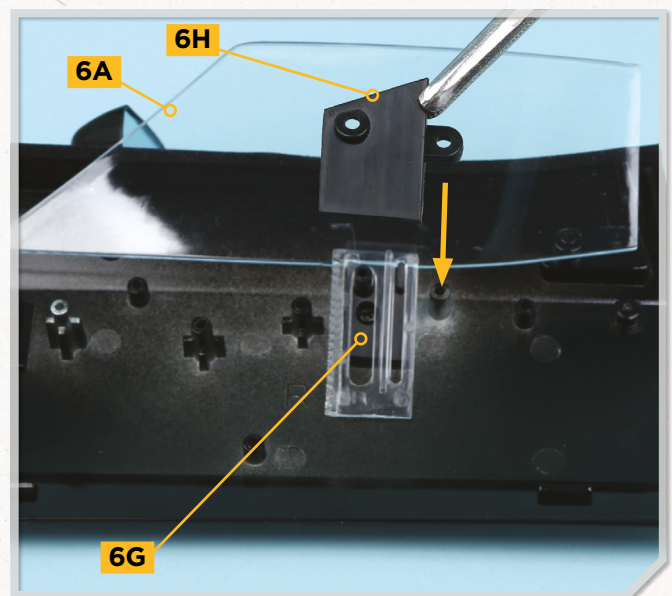

### ÉTAPE 4

Positionnez la plaque de coulisse de vitre 2 **6H** sur la patte de la vitre de la portière droite **6A** : la douille de vis de la pièce **6G** s'aligne avec l'orifice de vis situé sur la gauche de la plaque de coulisse de vitre 2 **6H**, tandis qu'une douille de vis proéminente du caisson de la portière droite **5A** s'aligne avec l'orifice de vis de la languette de la plaque de coulisse de vitre 2 **6H** (voir flèche).

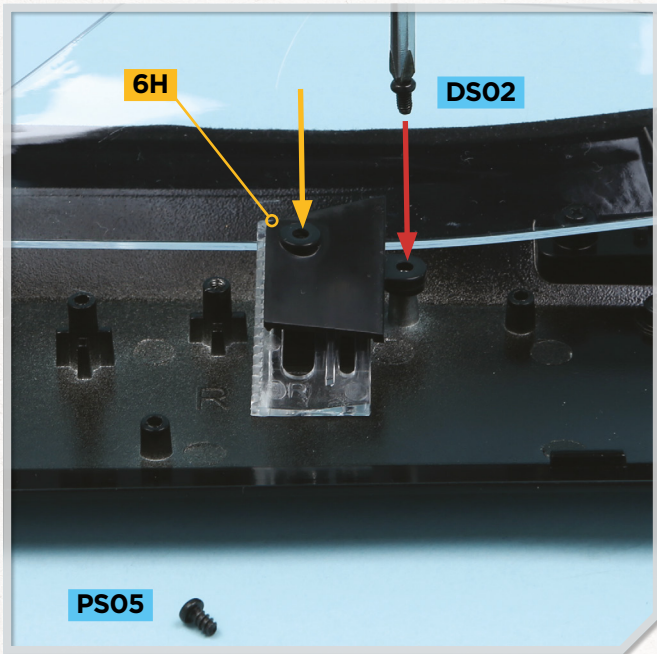

### ÉTAPE 5

Fixez en position à l'aide d'une vis **DS02** pour maintenir la languette (voir flèche rouge) et d'une vis **PS05** sur la gauche de la plaque de coulisse de vitre 2 **6H** (voir flèche jaune).

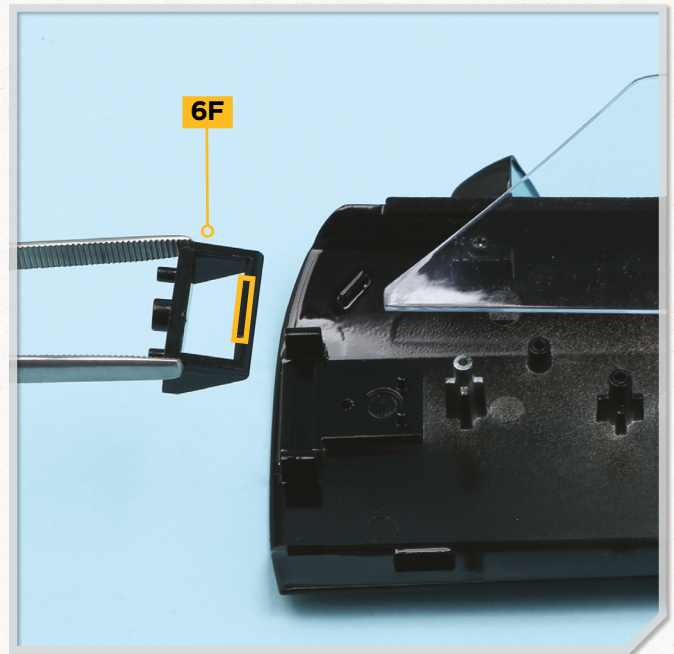

### ÉTAPE 6

Fixez la charnière de portière **6F** à l'extrémité prévue pour la charnière. La tige s'insère dans une rainure du caisson de la portière droite **5A**, avec la partie plate de la tige (délimitée en jaune) orientée vers le haut.



### ÉTAPE 7

Placez la plaque de ressort de charnière **6E** sur la charnière de portière **6F** de manière que les ergots du caisson de la portière droite **5A** s'insèrent dans les orifices de la plaque de coulisse de vitre 1 **6G** et que les orifices de vis soient alignés. Fixez avec une vis à collerette **DS04** (voir médaillon).

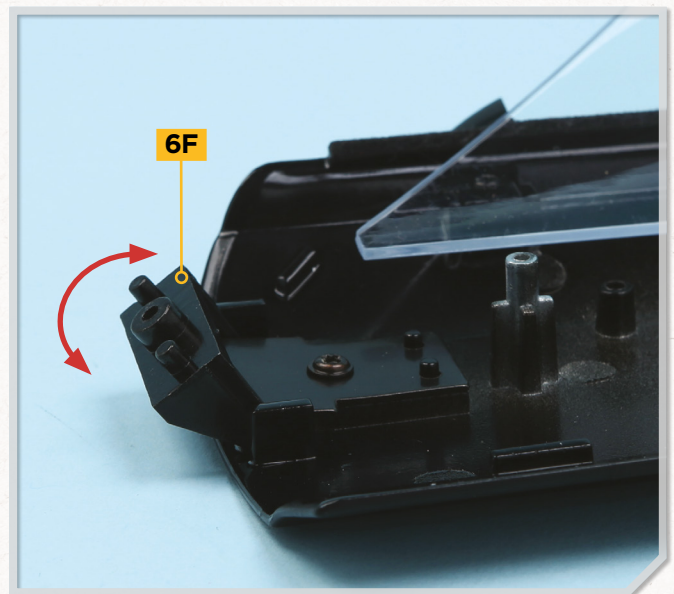

### ÉTAPE 8

Vérifiez que la charnière de portière **6F** peut pivoter d'avant en arrière dans un mouvement de charnière, comme indiqué par la flèche rouge. Un léger « clic » se fait entendre à chaque extrémité du mouvement. Ajustez le serrage de la vis si nécessaire.

## Phase 6 : montage de la portière droite (2)

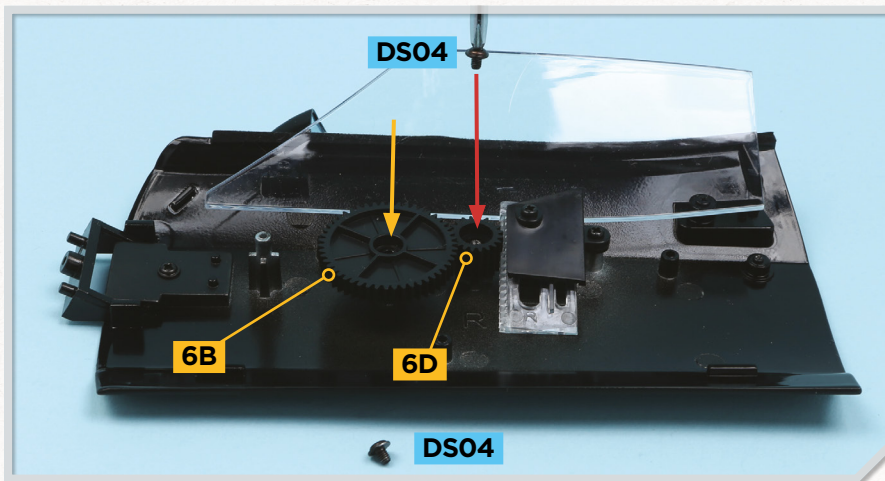

### ÉTAPE 9

Insérez le petit engrenage **6D** autour de la douille de vis proéminente du caisson de la portière droite **5A**, à côté de la patte de la vitre de la portière droite **6A**, de manière que les dents s'engagent. Fixez-le à l'aide d'une vis à collerette **DS04**.

Insérez le grand engrenage **6B** autour de la douille proéminente adjacente et fixez-le à l'aide d'une vis **DS04**.

### ÉTAPE 10

Insérez l'engrenage moyen **6C** sur la douille de vis proéminente près de la charnière et vérifiez que lorsque vous le tournez, les autres engrenages pivotent. Ce mécanisme contrôlera la montée et la descente de la vitre. Fixez-le à l'aide d'une vis à tête à collerette **DS17**.

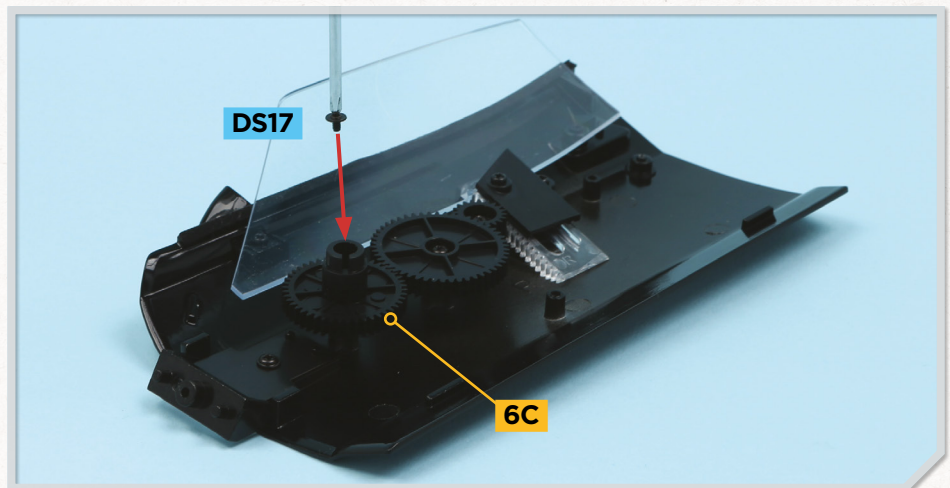

### ASSEMBLAGE TERMINÉ

La vitre et la charnière ont été montées sur la portière, ainsi que les engrenages qui contrôlent la montée et la descente de la vitre. Tournez l'engrenage de taille moyenne (près de la charnière) pour vérifier que le mécanisme de manœuvre de la vitre fonctionne correctement.

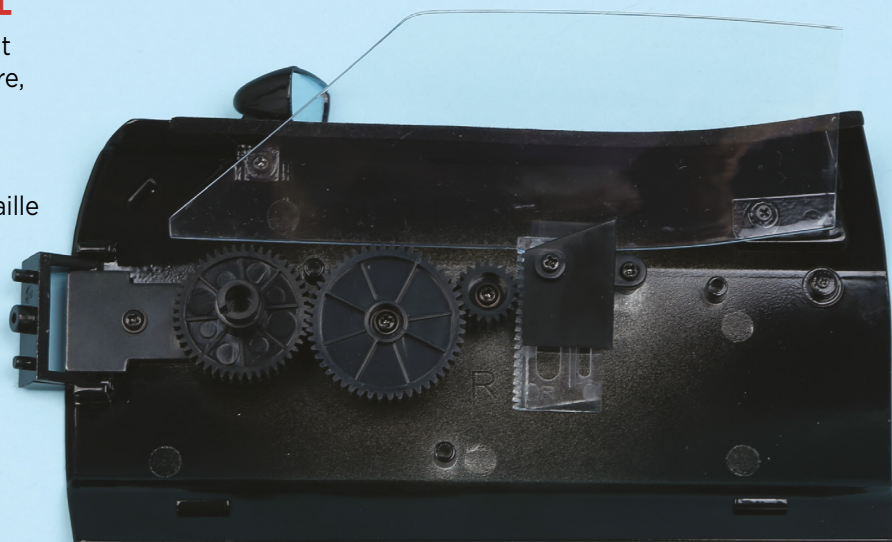



## Phase 7 : montage de la portière droite (3)

Dans ce numéro, vous continuerez l'assemblage de la portière droite en posant la garniture, le panneau intérieur et la poignée.

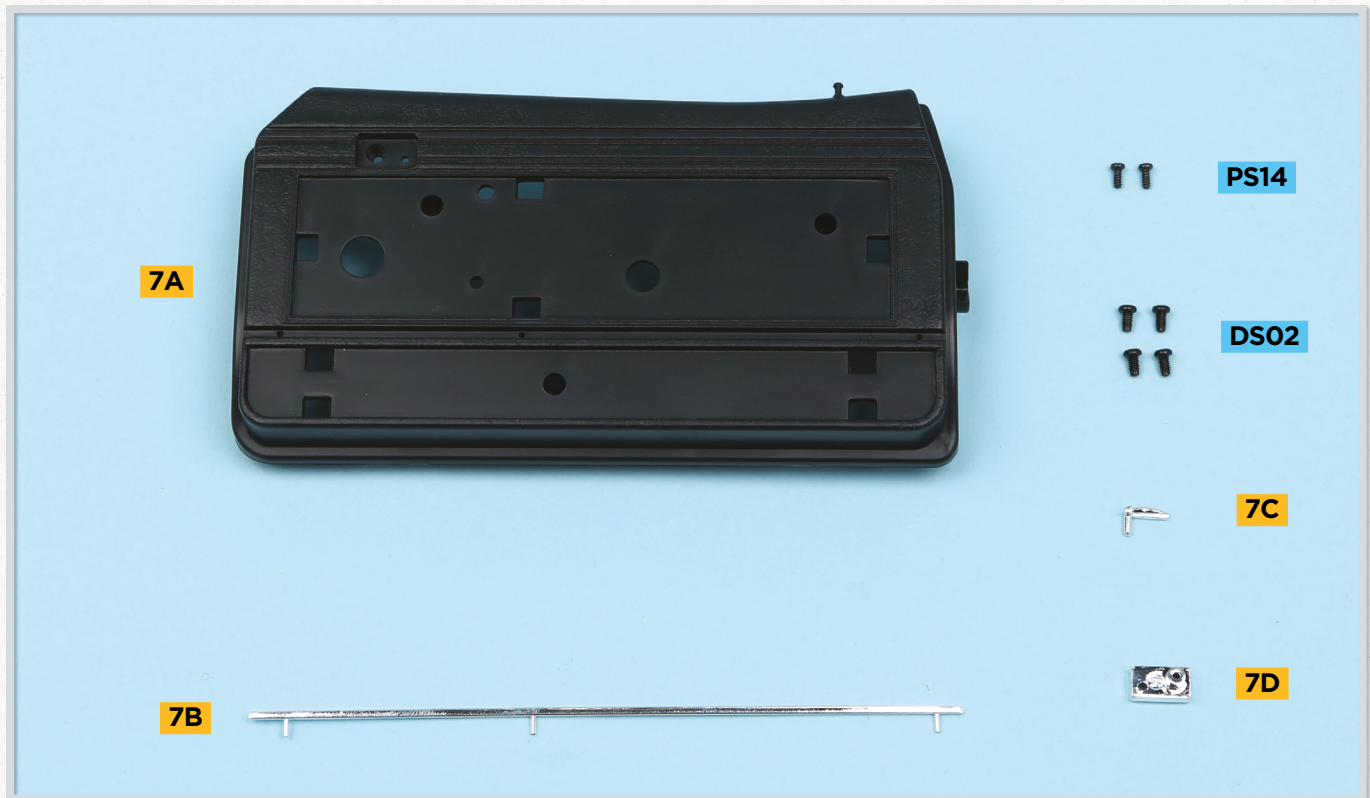

### Zone du montage



### Liste des pièces :

- 7A** Panneau de garnissage principal de portière
- 7B** Baguette du panneau de garnissage
- 7C** Poignée intérieure de portière
- 7D** Logement de poignée intérieure
- PS14** Deux\* vis PB de 1,8 x 4,0 mm
- DS02** Quatre\* vis PM de 2,3 x 4,0 mm

\* Y compris pièce de rechange

PB = tête ronde pour plastique

PM = tête ronde pour métal

## Phase 7 : montage de la portière droite (3)

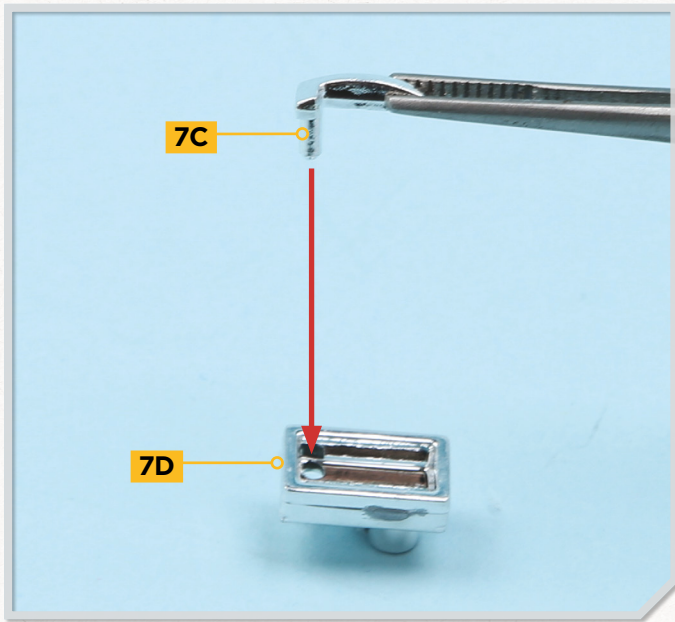

### ÉTAPE 1

Prenez la poignée intérieure de portière **7C** et le logement de poignée intérieure **7D**. Vérifiez la manière dont ils s'assemblent. L'ergot long de la poignée intérieure de portière **7C** s'insère dans l'orifice situé dans l'angle du logement de poignée intérieure **7D**. Il s'agit d'un assemblage par emboîtement qui nécessite une pression assez importante.



### ÉTAPE 2

Repérez le point de fixation de la poignée dans l'encoche du panneau de garnissage principal de portière **7A** et vérifiez l'ajustement.

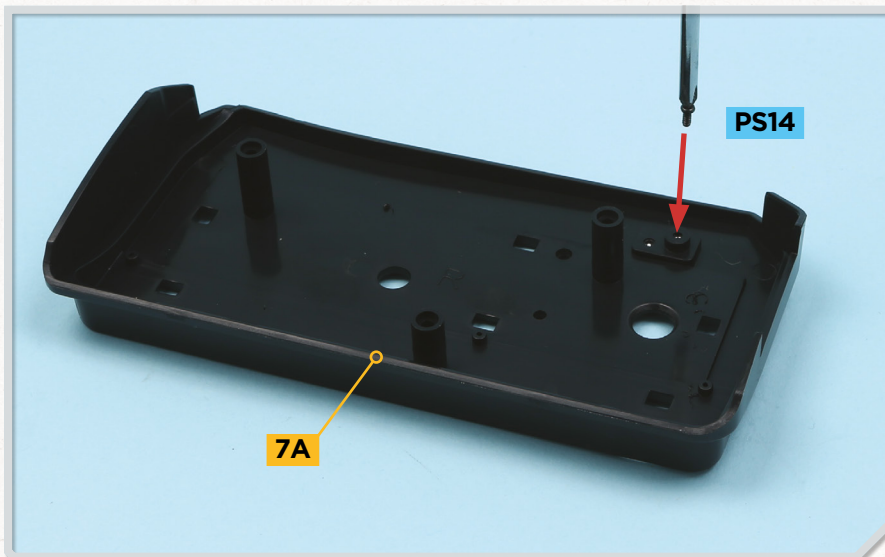
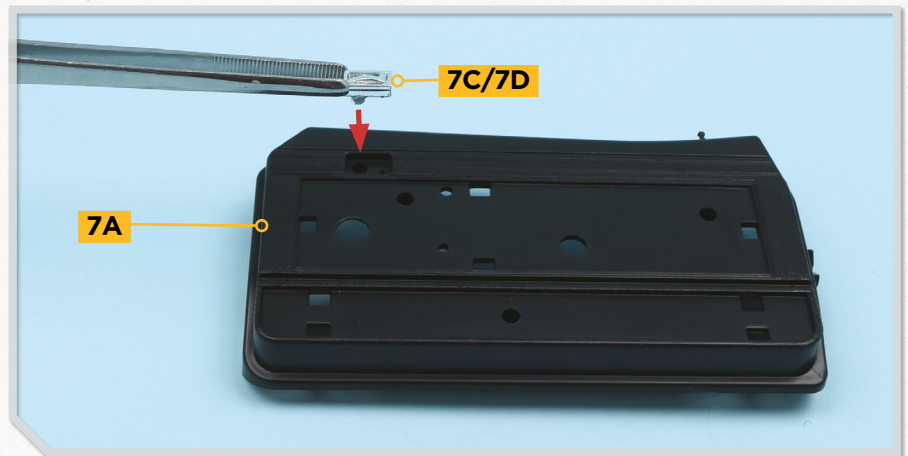

### ÉTAPE 3

Maintenez la poignée en position et retournez le panneau de garnissage principal de portière **7A**. Fixez la poignée à l'aide d'une vis **PS14**.

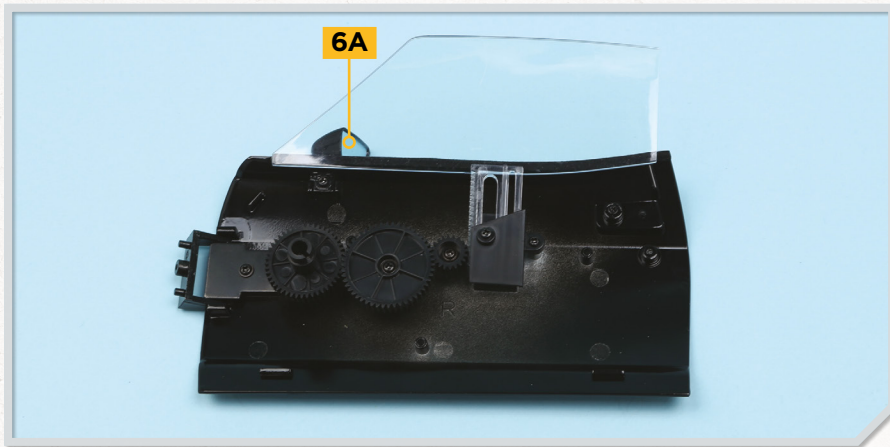

### ÉTAPE 4

Reprenez l'assemblage de la portière du numéro précédent. Vérifiez que la vitre de la portière droite **6A** est entièrement relevée.

### ÉTAPE 5

Prenez le panneau de garnissage principal de portière **7A** et vérifiez son ajustement contre l'intérieur du caisson de la portière droite **5A**. Trois ergots avec douille de vissage situés à l'intérieur du panneau de garnissage principal de portière **7A** s'adaptent sur les douilles de vissage proéminentes à l'intérieur du caisson de la portière droite **5A** (voir flèches rouges). Simultanément, le moyeu de l'engrenage moyen **6C** s'insère dans un orifice du panneau de garnissage principal de portière **7A** (voir flèche bleue).

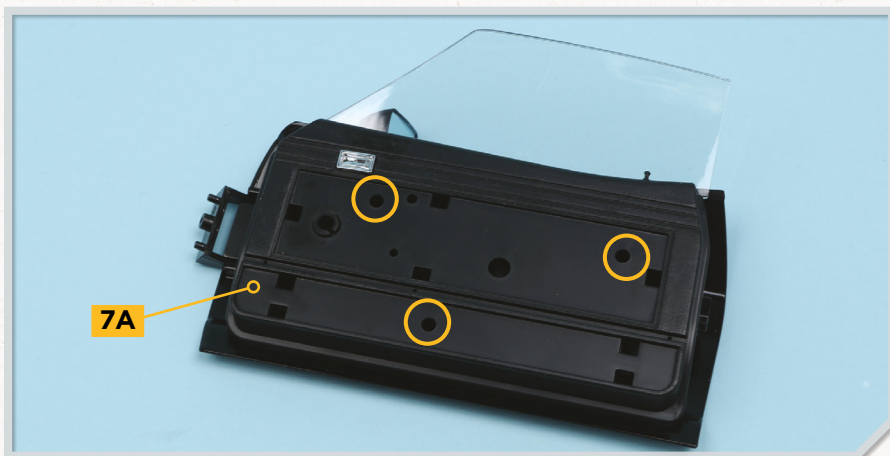
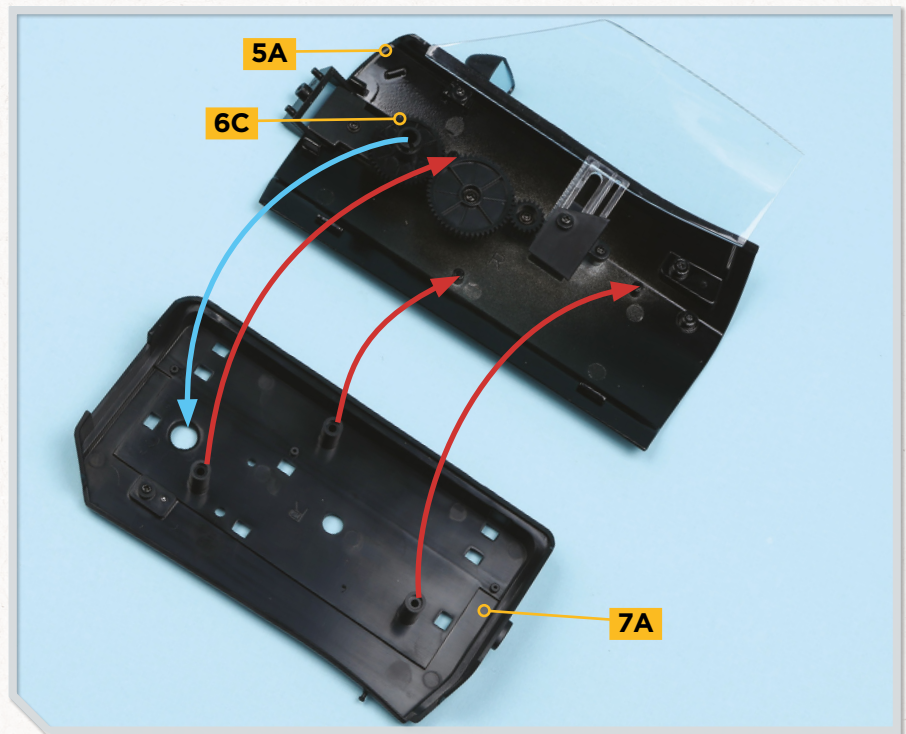

### ÉTAPE 6

Repérez les trois points de fixation sur le panneau de garnissage principal de portière **7A** (voir cercles). Ces logements de vis sont profondément encastrés.

## Phase 7 : montage de la portière droite (3)

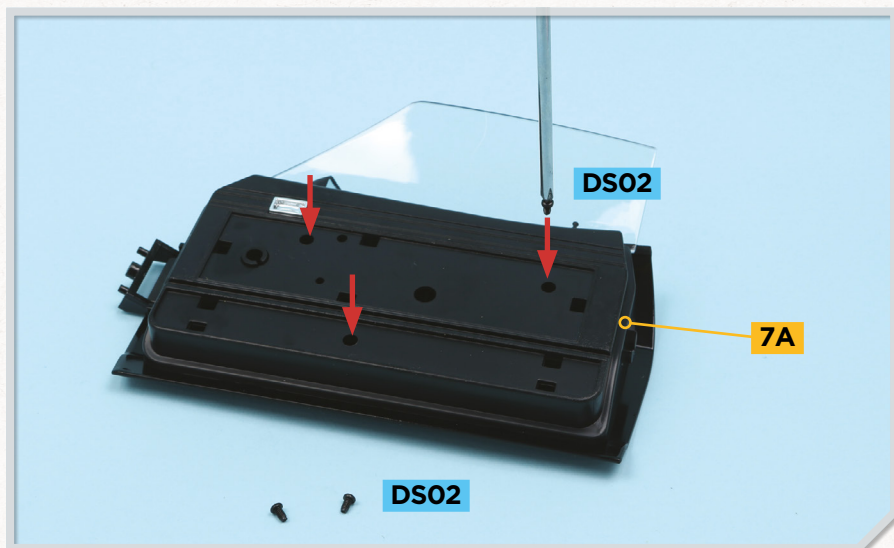

### ÉTAPE 7

Fixez le panneau de garnissage principal de portière **7A** en place à l'aide de trois vis **DS02** (voir flèches). L'utilisation d'un tournevis à embout magnétique peut s'avérer utile.

### ÉTAPE 8

Prenez la baguette du panneau de garnissage **7B** et repérez les points de fixation sur le panneau de garnissage principal de portière **7A**. Encastrez la baguette en place. Elle s'insère parfaitement dans une rainure du panneau, aucune colle n'est nécessaire.

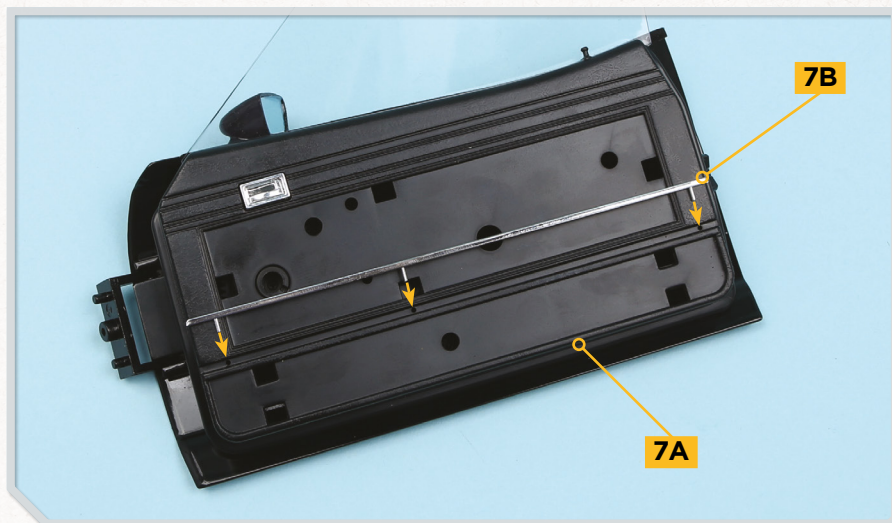

### ASSEMBLAGE TERMINÉ

La poignée intérieure et la baguette de finition ont été montées sur le panneau intérieur de la portière, et celui-ci a été fixé sur la portière.



## Phase 8 : montage de la portière droite (4)

Deux nouveaux panneaux, la manivelle de lève-vitre et l'accoudoir sont fixés sur la portière.

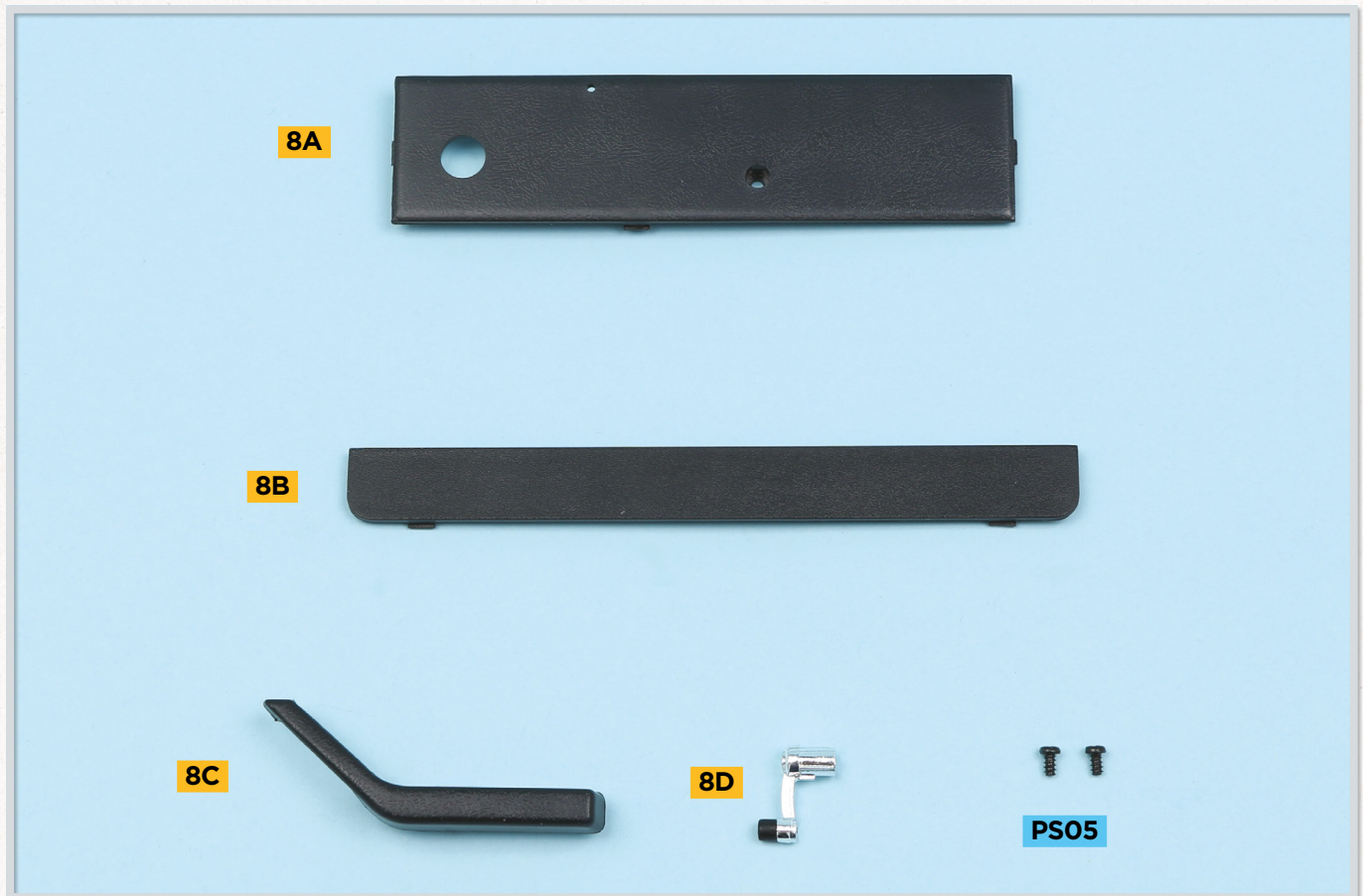

### Zone du montage



### Liste des pièces :

- 8A** Panneau central de portière
- 8B** Panneau inférieur de portière
- 8C** Accoudoir
- 8D** Manivelle de lève-vitre
- PS05** Deux\* vis PB de 2,3 x 4,0 mm

\* Y compris pièce de rechange

PB = tête ronde pour plastique

## Phase 8 : montage de la portière droite (4)

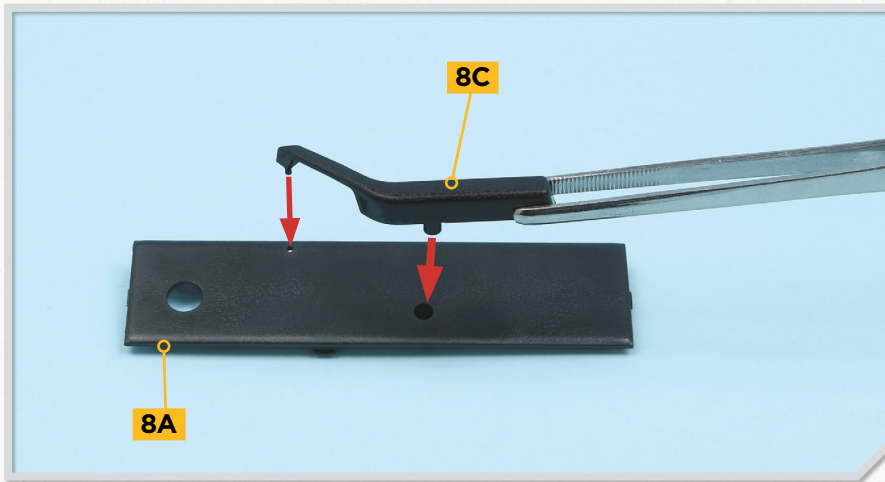

### ÉTAPE 1

Prenez l'accoudoir **8C** et le panneau central de portière **8A** de la portière. Insérez le petit ergot de l'accoudoir **8C** dans le petit orifice du panneau central de portière **8A**, puis engagez le grand ergot dans l'orifice plus large, comme indiqué.

### ÉTAPE 2

En maintenant l'accoudoir en position, retournez l'ensemble et fixez les éléments à l'aide d'une vis **PS05**.

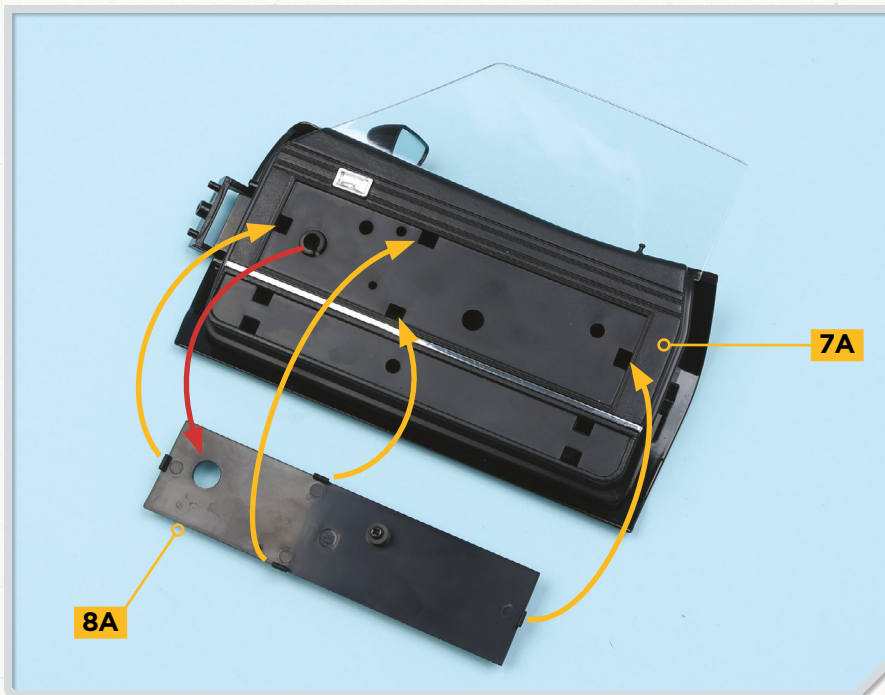
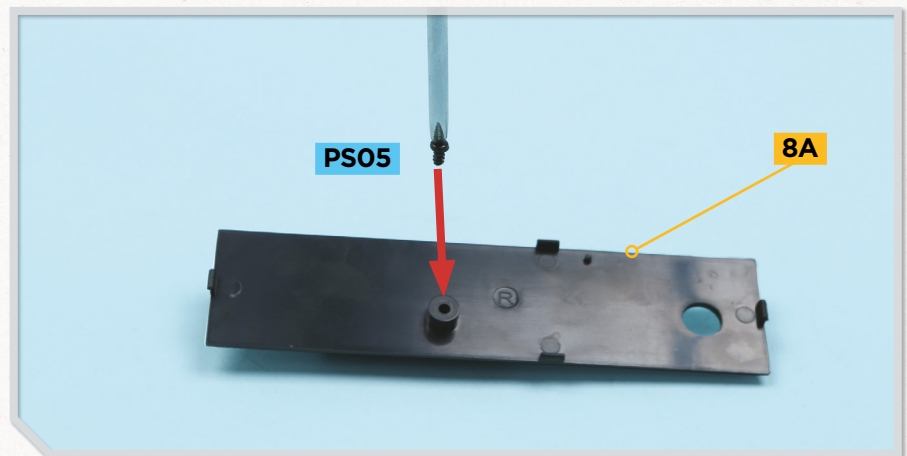

### ÉTAPE 3

Reprenez l'ensemble de la portière du numéro précédent. Repérez les points de fixation du panneau central de portière **8A** sur le panneau de garnissage principal de portière **7A** : les petites languettes du panneau central de portière **8A** s'insèrent dans les encoches rectangulaires du panneau de garnissage principal de portière **7A** (voir flèches jaunes). La douille du panneau de garnissage principal de portière **7A** s'engage dans le grand orifice du panneau central de portière **8A** (voir flèche rouge).



### ÉTAPE 4

Mettez en place le panneau central de portière **8A** comme indiqué. Prenez votre temps car cette opération est délicate. Il est conseillé de commencer par fixer les deux languettes d'extrémité, puis d'appuyer au centre pour engager les languettes supérieure et inférieure.

#### CONSEIL D'EXPERT

Avant de monter le panneau, vérifiez que l'engrenage intermédiaire, installé dans le fascicule 6, est dans la bonne position, avec l'encoche du moyeu orientée comme indiqué (voir flèche) lorsque la vitre est relevée.

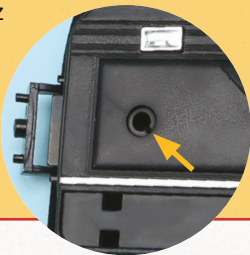

### ÉTAPE 5

Prenez la manivelle de lève-vitre **8D** et insérez son axe dans le logement de l'engrenage moyen **6C**.

Une languette située sur l'axe, sous la poignée (voir flèche dans le médaillon), s'engage dans une encoche du logement.

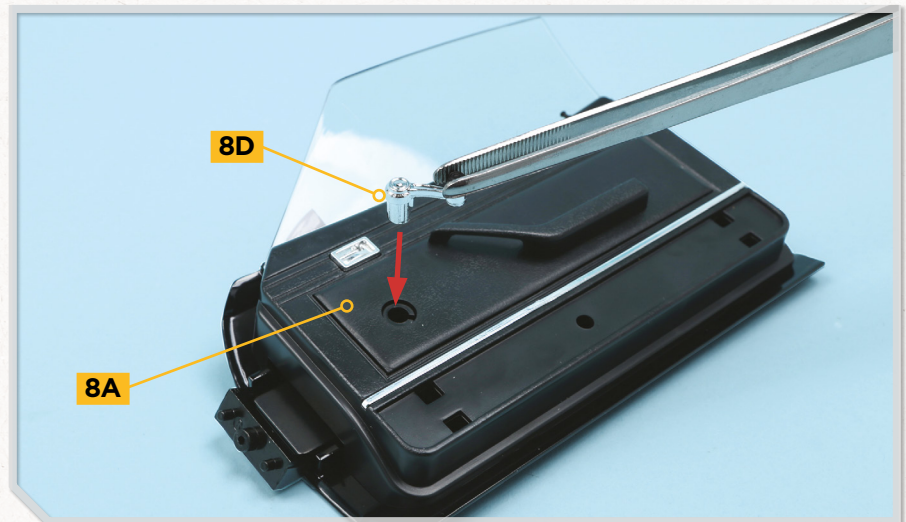
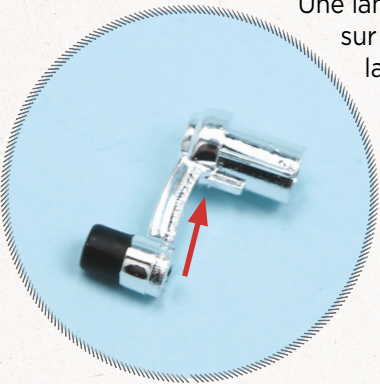

### ÉTAPE 6

Vérifiez le fonctionnement de la manivelle **8D** : en tournant dans le sens horaire, la vitre descend et inversement.

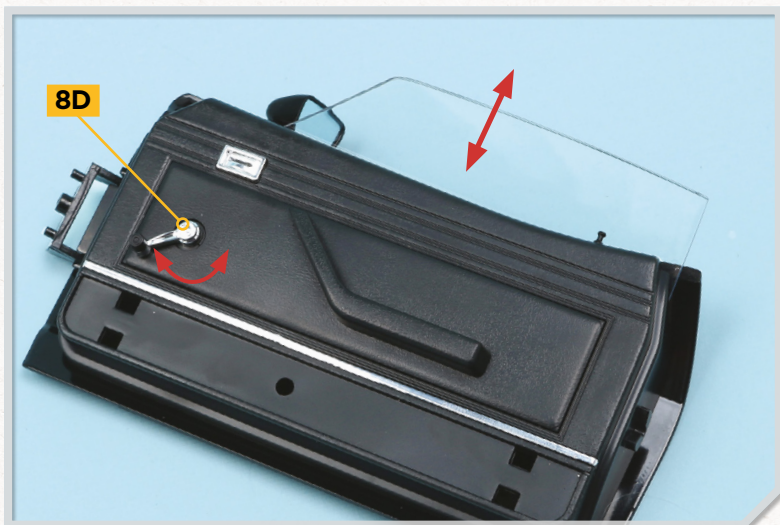

## Phase 8 : montage de la portière droite (4)



### ÉTAPE 7

Repérez les points de fixation du panneau inférieur de portière **8B** : les languettes situées sur chaque extrémité du panneau inférieur de portière **8B** s'insèrent dans les encoches rectangulaires du panneau de garnissage principal de portière **7A** (voir cercles).

### ÉTAPE 8

Clipsez fermement le panneau inférieur de portière **8B** en position, comme illustré. Notez que les coins arrondis doivent être positionnés vers le bas.



### ASSEMBLAGE TERMINÉ

Deux panneaux et un accoudoir ont été fixés à l'intérieur de la portière. La manivelle de lève-vitre a été installée et le fonctionnement de la vitre a été vérifié.

